



WideTEK® 24F



Instrucciones de instalación Español

03/2023

Índice de contenidos

Resumen de la revisión	4
Notas sobre las instrucciones y el fabricante	4
Mantener las instrucciones disponibles	4
Características del diseño en el texto	5
Características de diseño en las ilustraciones	6
Documentos asociados.....	6
Copyright	7
Datos de contacto del fabricante en Alemania	7
Soporte técnico	7
Datos de contacto del fabricante en Los Estados Unidos	7
Seguridad de los dispositivos	8
Uso previsto	8
Instrucciones básicas de seguridad	9
Responsabilidad del operador.....	10
Cualificación del personal.....	10
Características de diseño de las advertencias	11
Características del diseño de las notificaciones de daños a la propiedad...	11
Descripción	12
Tarea y función.....	12
Resumen WideTEK® 24F.....	13
Vista general de la parte trasera	14
Página de la pantalla general del menú de configuración	15
Placa de características	16
Número de serie.....	16
Interfaces de usuario.....	17
Lugar de instalación	18
Condiciones ambientales	18

Preparar la configuración	19
Conectar el adaptador de corriente.....	19
Establecer la conexión de red	20
Conexión del interruptor de pedal.....	20
Conexión del monitor opcional.....	21
Conexión de la pantalla táctil opcional	21
Encender el escáner	22
Apagar el escáner	24
Realizar la configuración	26
Asistente de configuración.....	26
Realizar las calibraciones.....	28
Activar el menú de configuración	28
Restauración del sistema	31
Error de software del disco de estado sólido.....	31
Puntos de recuperación	31
Restauración del sistema a los valores de fábrica	32
Recuperación de la configuración del usuario en el sistema	33
Limpieza.....	34
Especificaciones técnicas.....	35
Sistema óptico.....	35
Especificaciones eléctricas	36
Dimensiones y peso	37
Condiciones ambientales	37
Más documentación sobre el escáner plano WideTEK® 24F	38

Resumen de la revisión

Fecha	Rev.	Nombre	Descripción del cambio	Motivo del cambio
02.06.2021	1.0	JKN	Primer borrador	Primera versión publicada
02.03.2023	1.1	JKN	Segundo borrador	Versión actualizada

Notas sobre las instrucciones y el fabricante

Este manual le ayudará a preparar y realizar con seguridad la configuración del escáner plano WideTEK® 24F. A continuación se hace referencia al escáner plano WideTEK® 24F como "escáner".

El botón de inicio se denomina "botón de encendido" en este manual.

Mantener las instrucciones disponibles

Este manual forma parte del escáner.

- Conserve siempre este manual junto al escáner.
- Asegúrese de que el manual está a disposición del usuario.
- Incluya este manual cuando venda o transfiera el escáner.

Características del diseño en el texto

Varios elementos de este manual están provistos de características de diseño especificadas. Esto le permite distinguir fácilmente los siguientes elementos:

texto normal

BOTONES DE LA PANTALLA

"etiquetas de menú"

➤ Pasos de acción

- enumeración de primer nivel

Referencias cruzadas

 Los consejos contienen información adicional, como detalles específicos sobre cómo preparar y realizar la configuración.

Características de diseño en las ilustraciones

Cuando se hace referencia a los elementos en una leyenda o en el texto de la página, se les asigna un número (1).

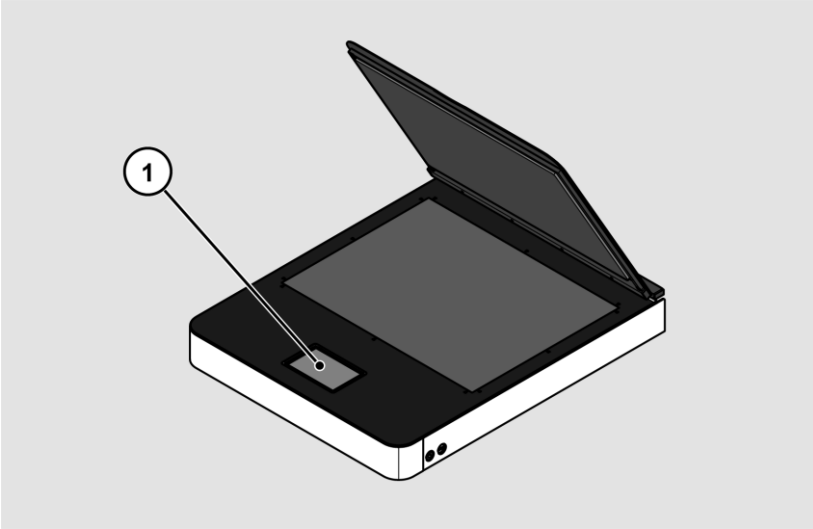

Documentos asociados

Los documentos de acompañamiento incluyen:

- Instrucciones de desembalaje y embalaje
- Información legal (declaración de conformidad CE, certificados de seguridad y CEM, RoHS, etc.).

Copyright

Este manual contiene información sujeta a derechos de autor. Este manual no puede ser copiado, impreso, filmado, procesado, reproducido o distribuido de ninguna forma, en su totalidad o en parte, sin la previa autorización por escrito de Image Access GmbH.

© Image Access GmbH 2023
Todos los derechos reservados.

Marca comercial

Scan2Net®, Scan2Pad®, Bookeye® y WideTEK® son marcas registradas de Image Access, todas las demás marcas pertenecen a sus respectivos propietarios.

Datos de contacto del fabricante en Alemania

Image Access GmbH
Hatzfelderstraße 161-163
42281 Wuppertal
Tel.: +49-202-27058-0
Correo electrónico: dokumentation@imageaccess.de
Dirección de Internet: www.imageaccess.de

Soporte técnico

Puede ponerse en contacto con el servicio técnico de Image Access GmbH en la siguiente dirección de correo electrónico: support@imageaccess.de.

Datos de contacto del fabricante en Los Estados Unidos

Image Access LP
400 N. Belvedere Drive
Gallatin, TN 37066 USA
Tel: +1-224-293-2585
Email: support@imageaccess.us
Dirección web: www.imageaccess.us

Seguridad de los dispositivos

Uso previsto

El escáner se utiliza para escanear todo tipo de imágenes y documentos. Los documentos deben cumplir con las características según las especificaciones técnicas. El escáner está diseñado para uso en salas cerradas del sector comercial.

El uso previsto también incluye la lectura y comprensión de este manual y la observación y seguimiento de todas las instrucciones de este manual, especialmente las de seguridad. Cualquier otro uso se considera expresamente impropio y anulará cualquier reclamación de garantía y responsabilidad.

Condiciones ambientales

Asegúrese de que el escáner se utiliza sólo bajo las siguientes condiciones ambientales:

- Temperatura ambiente durante el funcionamiento: 5 °C a 40 °C
- Temperatura de almacenamiento: de 0 °C a 60 °C
- Humedad relativa: 20 a 80 %, sin condensación

➤ Asegúrese de que el escáner no está expuesto a la luz solar directa.

Instrucciones básicas de seguridad

Evite lesiones o la muerte por descarga eléctrica

- No abra nunca la caja del escáner.
- No exponga el escáner a goteos o salpicaduras de agua y no coloque recipientes llenos de líquido sobre el escáner. La entrada de líquido puede dañar el escáner.
- No introduzca ningún objeto en el escáner a través de las ranuras o aberturas.
- Conecte el escáner a una toma de corriente eléctrica correctamente instalada y con conexión a tierra utilizando únicamente el adaptador de CA suministrado.
- No utilice el adaptador de CA si la caja del adaptador de CA o el cable están dañados. En este caso, sustituya el adaptador de CA por otro del mismo tipo.
- No utilice el escáner si está visiblemente dañado. Desenchufe el cable de alimentación de la toma de corriente. Póngase en contacto con el servicio de asistencia técnica de Image Access; consulte la sección de *asistencia técnica* que comienza en la página 7.

Evite las quemaduras

- No cubra las aberturas de la carcasa del escáner. Son para la ventilación. De lo contrario, el escáner podría sobrecalentarse.
- No coloque el escáner cerca de aparatos de aire acondicionado que emitan calor intenso.

Evitar los cortes

La placa de cristal del escáner sólo es adecuada para el peso de los documentos. Los objetos o partes del cuerpo con mayor peso pueden destruir la placa de vidrio y provocar cortes.

- Asegúrese de que el peso del objeto a escanear no supera los 10 kg.

Evitar las roturas de huesos, los hematomas y las contusiones

Un tendido incorrecto de los cables puede provocar disparos.

- Coloca los cables de conexión de forma que nadie pueda tropezar con ellos.

El escáner pesa 28 kg (62lbs.).

- Maneje el escáner sólo con la ayuda de una segunda persona.
- Coloque el escáner sólo en una superficie sólida, nivelada y sin vibraciones que sea lo suficientemente fuerte como para soportar el peso del escáner.

Evitar daños materiales o fallos de funcionamiento

- Proporcionar una buena ventilación de la sala para mantener las condiciones ambientales.
- No coloque el escáner cerca de equipos que emitan fuertes radiaciones electromagnéticas.
- Coloque siempre el escáner sobre una mesa adecuada y estable.
- No utilice productos de limpieza que contengan aditivos abrasivos, disolventes o ácidos. Utilice un paño de microfibra húmedo.
- Maneje la pantalla táctil sólo con el dedo o con un bolígrafo conductor adecuado con punta de goma. Otros objetos pueden dañar la pantalla táctil.

Responsabilidad del operador

El operador del escáner debe asegurarse de que sólo personal cualificado realice la configuración del escáner.

Cualificación del personal

El personal que realice la configuración del escáner debe tener conocimientos sobre la configuración, la conexión y el funcionamiento de los accesorios informáticos.



Características de diseño de las advertencias

Este manual contiene las siguientes advertencias:

⚠ ADVERTENCIA	
	Las notas con la palabra ADVERTENCIA advierten de una situación peligrosa que puede provocar la muerte o lesiones graves.

⚠ PRECAUCIÓN	
	Las notas con la palabra PRECAUCIÓN advierten de una situación que puede provocar lesiones leves o moderadas.

En las advertencias se utilizan los siguientes símbolos:

Símbolo	Explicación
	Peligro por descarga eléctrica
	Símbolo de peligro general

Características del diseño de las notificaciones de daños a la propiedad

¡ATENCIÓN!	
	Las notas con la palabra PRECAUCIÓN advierten de una situación que puede provocar daños materiales.

Descripción

Tarea y función

El escáner se utiliza para escanear todo tipo de imágenes y documentos. Las características de los documentos, como el tamaño y el peso, deben cumplir las especificaciones que figuran en los datos técnicos. El escáner está pensado para su uso en salas cerradas del sector comercial.

El uso previsto también incluye la observación y el seguimiento de toda la información de este manual, especialmente las instrucciones de seguridad. Cualquier otro uso se considera inadecuado y anulará la garantía y las reclamaciones de responsabilidad.

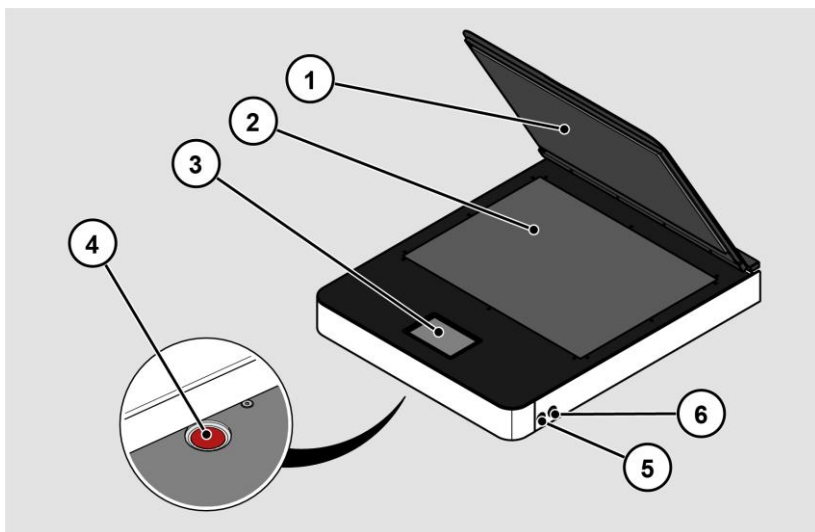
Resumen WideTEK® 24F

No.	Designación
1	Tapa extraíble y regulable en altura
2	Placa de vidrio
3	Pantalla táctil
4	Botón de reinicio
5	Botón de encendido
6	Toma de conexión USB

Vista general de la parte trasera

La siguiente figura muestra la parte trasera del escáner.

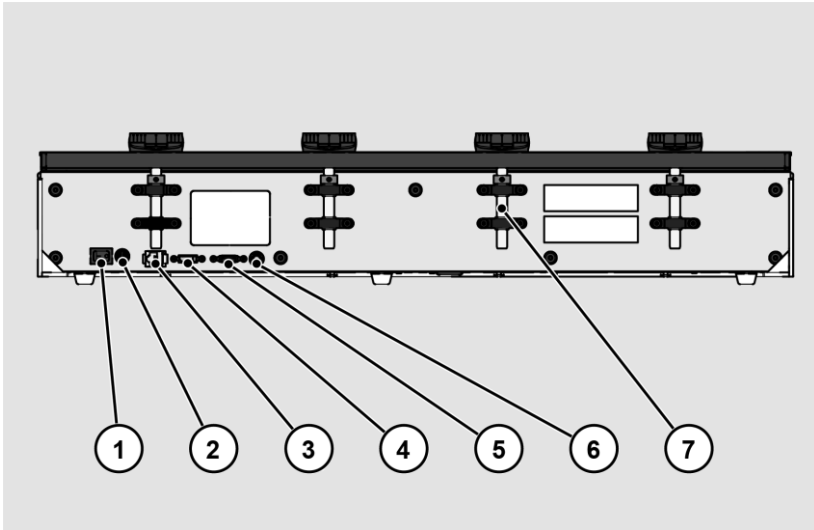

No.	Designación
1	Interruptor general
2	Conexión 24 V DC para fuente de alimentación externa
3	Conexión a la red
4	Conector DisplayPort
5	Toma de conexión USB
6	Conexión para el interruptor de pie
7	Cuatro pernos de cilindro con collares de eje para ajustar la altura

Página de la pantalla general del menú de configuración

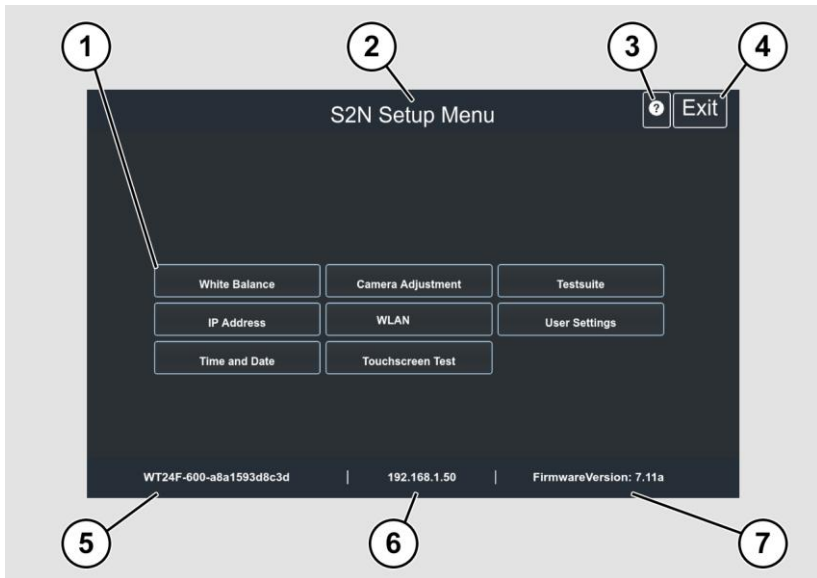

No.	Designación
1	Botones y parámetros
2	Visualización de la designación del menú
3	Visualización de la ayuda en línea ¹
4	Botón para salir del menú de configuración a la pantalla de inicio
5	Visualización del número de serie
6	Visualización de la dirección IP
7	Visualización de la versión del firmware

¹ La visualización de la ayuda en línea sólo está disponible cuando se conecta una segunda pantalla táctil al escáner.

Placa de características

La placa de características se encuentra en la parte posterior del escáner. La siguiente figura muestra la placa de características del modelo WideTEK®24F.



Número de serie

El número de serie del escáner se encuentra en la parte posterior del dispositivo.

Tenga a mano el número de serie cuando llame al servicio técnico.

Interfaces de usuario

El escáner puede funcionar de cinco maneras.

- A través de la pantalla táctil y el interfaz de usuario ScanWizard Touch.
- A través de EasyScan o de una aplicación del cliente.
- A través de un navegador web estándar y la interfaz del cliente ScanWizard.
- A través del Scan2Pad® Hotspot opcional.
- A través de aplicaciones de escaneo externas.

Lugar de instalación

Condiciones ambientales

Cuando utilice el escáner, asegúrese de que la sala está bien ventilada para garantizar las condiciones de funcionamiento.

El lugar de instalación debe elegirse de forma que

- La distancia lateral entre el escáner y la pared es de al menos 100 mm.
- La distancia entre la parte trasera del escáner y la pared es de al menos 50 mm.
- La distancia a una puerta o a la entrada de una habitación es de al menos un metro.

Coloque el escáner sobre una base nivelada y estable. La capacidad de carga de la base debe ser adecuada para el peso del escáner (máximo 30 kg.). Las dimensiones de la base deben ser adecuadas para la huella del escáner.



- ⓘ Después de cambiar de un ambiente frío a uno cálido, deje pasar al menos una hora para que el escáner se adapte a la temperatura ambiente antes de encenderlo.



Cuando el escáner pasa de un ambiente frío a uno cálido, puede formarse humedad por condensación en el interior de la carcasa.

Esto desaparece cuando la temperatura de la carcasa se ha ajustado a la temperatura ambiente. La humedad de la condensación puede provocar resultados de escaneo deficientes o incluso dañar el escáner.

Preparar la configuración

Conectar el adaptador de corriente



 ADVERTENCIA	
	<p>Riesgo de descarga eléctrica debido a una conexión incorrecta.</p> <ul style="list-style-type: none"> ➤ Asegúrese de que la toma de corriente está conectada a tierra de acuerdo con la normativa local.

 PRECAUCIÓN	
	<p>El tendido incorrecto de los cables de conexión puede provocar tropiezos, roturas de huesos, contusiones y aplastamientos.</p> <ul style="list-style-type: none"> ➤ Coloca los cables de conexión de forma que nadie pueda tropezar con ellos.

Para conectar la fuente de alimentación, proceda como sigue:

- Asegúrese de que el interruptor principal del escáner está apagado (posición 0).
- Utilice únicamente el adaptador de corriente y el cable del adaptador de corriente suministrados.
- Asegúrese de que el cable del adaptador de corriente no esté dañado.
- Conecte la clavija de baja tensión al correspondiente conector de CC de en la parte posterior del escáner.
- Conecte el enchufe del adaptador de corriente a una toma de corriente de tensión adecuada. (100-240 V AC)



Establecer la conexión de red

 PRECAUCIÓN	
	<p>El tendido incorrecto de los cables de conexión puede provocar tropiezos, roturas de huesos, contusiones y aplastamientos.</p> <ul style="list-style-type: none">➤ Coloca los cables de conexión de forma que nadie pueda tropezar con ellos.

Para establecer la conexión de red, siga los siguientes pasos:

- Conecte una clavija del cable de red suministrado a la toma de conexión de red situada en la parte posterior del escáner.
- Conecte la segunda clavija a la toma de conexión de red de una red existente.

Conexión del interruptor de pedal

 PRECAUCIÓN	
	<p>El tendido incorrecto de los cables de conexión puede provocar tropiezos, roturas de huesos, contusiones y aplastamientos.</p> <ul style="list-style-type: none">➤ Coloca los cables de conexión de forma que nadie pueda tropezar con ellos.

- Conecte el enchufe del interruptor de pie al conector del interruptor de pie en la parte posterior del escáner.

Conexión del monitor opcional

⚠ PRECAUCIÓN	
	<p>El tendido incorrecto de los cables de conexión puede provocar tropezos, roturas de huesos, contusiones y aplastamientos.</p> <ul style="list-style-type: none"> ➤ Coloca los cables de conexión de forma que nadie pueda tropezar con ellos.

Para conectar un monitor opcional, siga los siguientes pasos:

- Conecte el conector DisplayPort del monitor al conector DisplayPort de la parte posterior del escáner.

Conexión de la pantalla táctil opcional

⚠ PRECAUCIÓN	
	<p>El tendido incorrecto de los cables de conexión puede provocar tropezos, roturas de huesos, contusiones y aplastamientos.</p> <ul style="list-style-type: none"> ➤ Coloca los cables de conexión de forma que nadie pueda tropezar con ellos.

Para conectar una pantalla táctil opcional, siga estos pasos:

- Conecte el conector DisplayPort de la pantalla táctil a la toma del conector DisplayPort en la parte posterior del escáner.
- Conecte el conector USB de la pantalla táctil al conector USB de la parte posterior del escáner.

Encender el escáner

Para encender el escáner, proceda como sigue:

- Cambie el interruptor PRINCIPAL (1) a la posición "I".

La siguiente figura muestra el modelo WideTEK®24F.

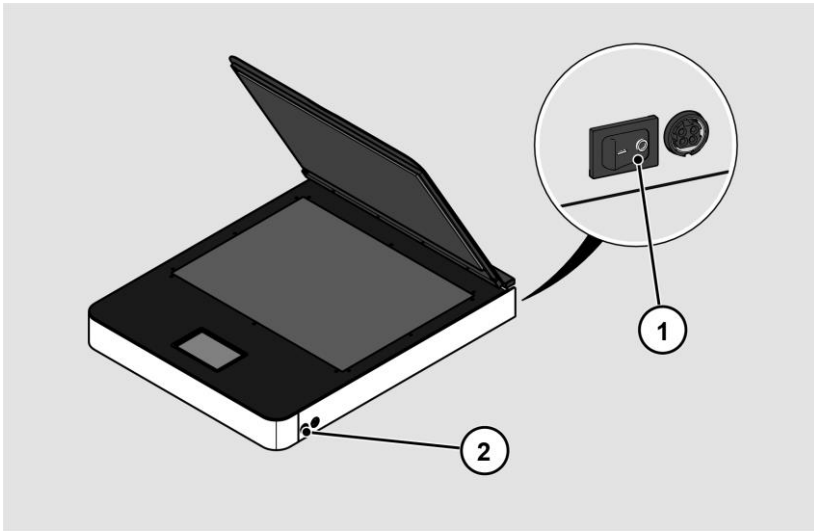

El escáner está en modo de espera.

Para salir del modo de espera, proceda como sigue:

➤ Pulse el botón de encendido (2).

El botón de encendido se ilumina en azul.

El escáner realiza una prueba del sistema. Tras un breve tiempo de espera, aparece la página de la pantalla "Start screen" en inglés.

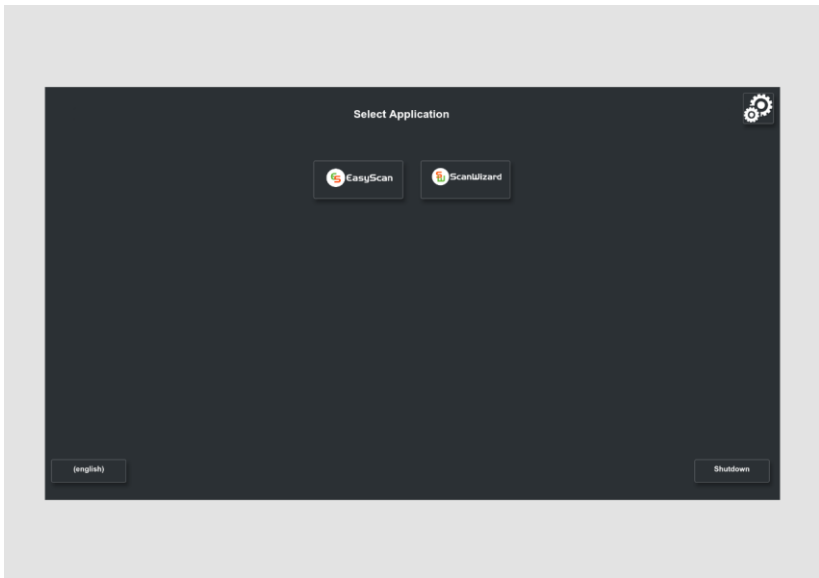

Apagar el escáner

Para cambiar el escáner al modo de espera después de realizar la configuración, proceda como sigue:

- En la pantalla de Selección Aplicación, pulse Apagar (1).

También puede pulsar brevemente el botón de encendido para acceder a este menú. No pulse el botón de encendido durante más de 5 segundos, ya que de lo contrario el escáner se apagará con fuerza.

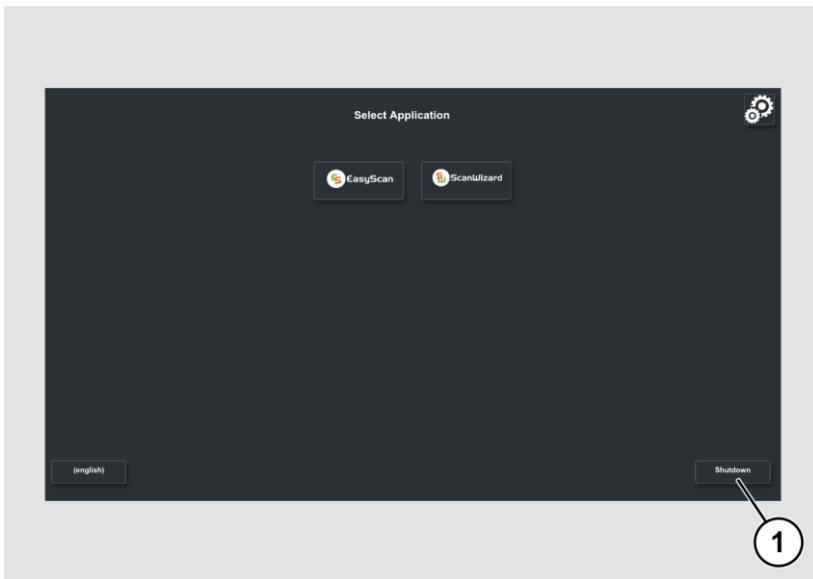

- Confirme con Sí.

El escáner se apagará. Este proceso puede durar hasta unos 40 segundos.

El escáner está en modo de espera.

Si no va a utilizar el escáner durante un periodo de tiempo prolongado, puede reducir aún más el consumo de energía desactivando la alimentación en espera. Para ello, siga los siguientes pasos:

- Asegúrese de que el escáner está en modo de espera.
- Cambie el interruptor PRINCIPAL (1) en la posición "0".

La siguiente figura muestra el modelo WideTEK®24F.

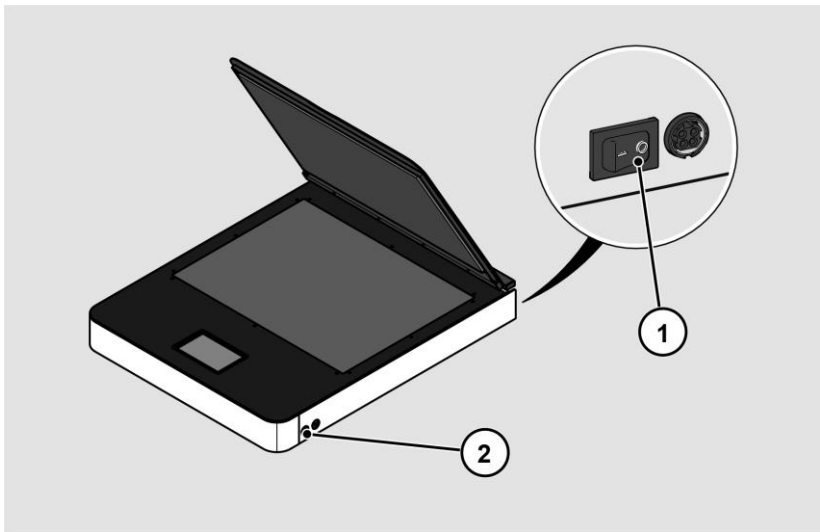

Realizar la configuración

Asistente de configuración

El asistente de configuración se muestra en la pantalla táctil inmediatamente después de que el proceso de arranque se haya completado.

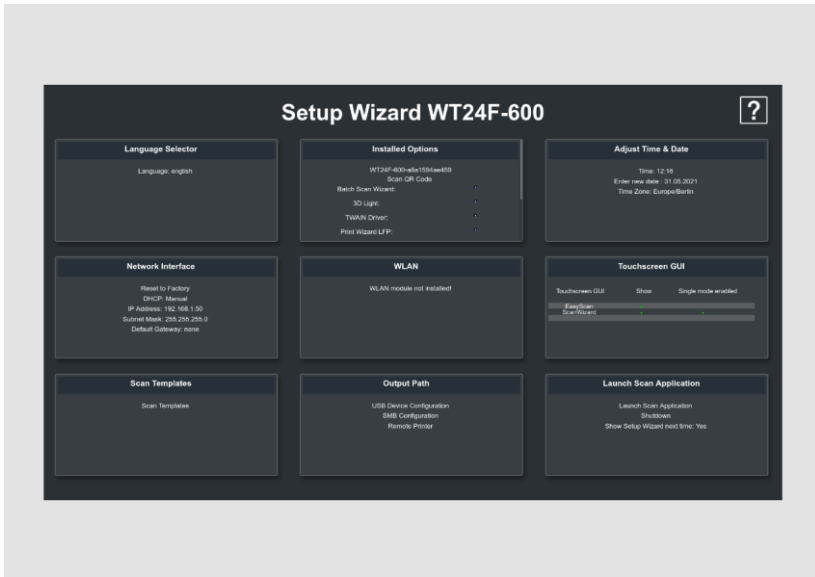

El Asistente de Configuración permite al usuario realizar los ajustes más importantes en la pantalla táctil durante la instalación inicial de un escáner Scan2Net. Una vez que el Asistente de Configuración se ha completado con éxito, el escáner puede utilizarse inmediatamente sin necesidad de realizar más ajustes.

Todas las interfaces de usuario del asistente de configuración se describen en la ayuda en línea.

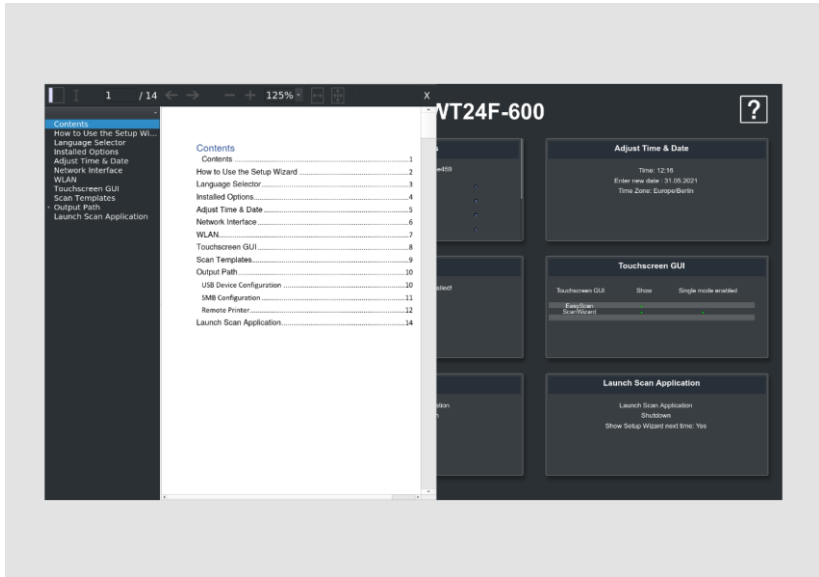

Para salir del Asistente de Configuración hay que desactivarlo en el mosaico LAUNCH SCAN APPLICATION.

El inicio del Asistente de Configuración después de arrancar el escáner se puede reactivar en la sección DEVICE SETUP de Scan2net.

- Abra una pestaña en un navegador web e introduzca la dirección IP asignada al escáner en la barra de direcciones.
- Aparecerá la ventana de Scan2Net.
- Haga clic en el botón SET DEVICE y luego en el botón POWERUSER.
- Introduzca "Poweruser" como nombre de usuario y contraseña.
- Seleccione el botón SETUP WIZARD en el menú de configuración administrativa.
- Por último, seleccione Sí en el menú del asistente de configuración.

Realizar las calibraciones

Activar el menú de configuración

Para activar el menú de configuración, debes conectarte. Para ello, proceda como sigue:

- Pulse sobre el SÍMBOLO DE OPERACIÓN (1).

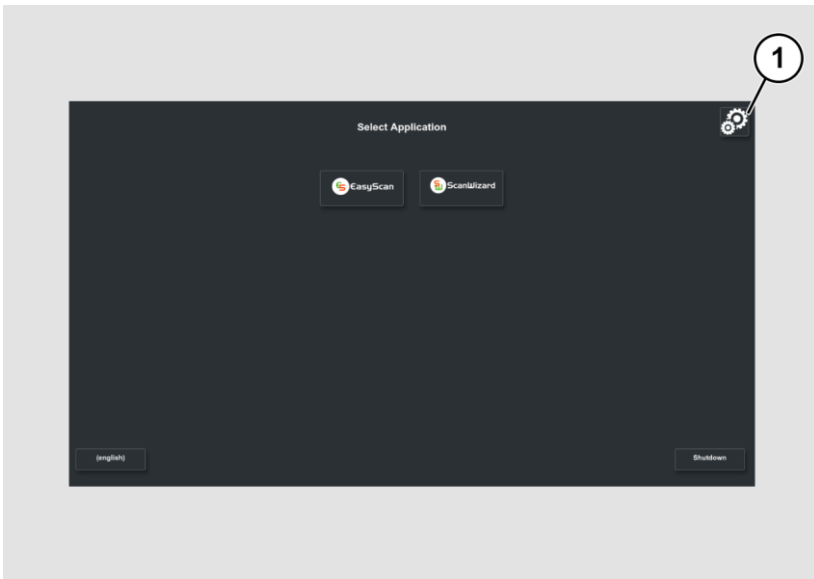

Se muestra la pantalla de inicio de sesión.

- Introduzca los datos de acceso en la ventana de acceso.
- Para ello, pulse con el dedo el campo de entrada correspondiente.
- Aparece el teclado en pantalla.
- Introduzca "Poweruser" en ambos campos de entrada.
- Tenga en cuenta que la entrada distingue entre mayúsculas y minúsculas.

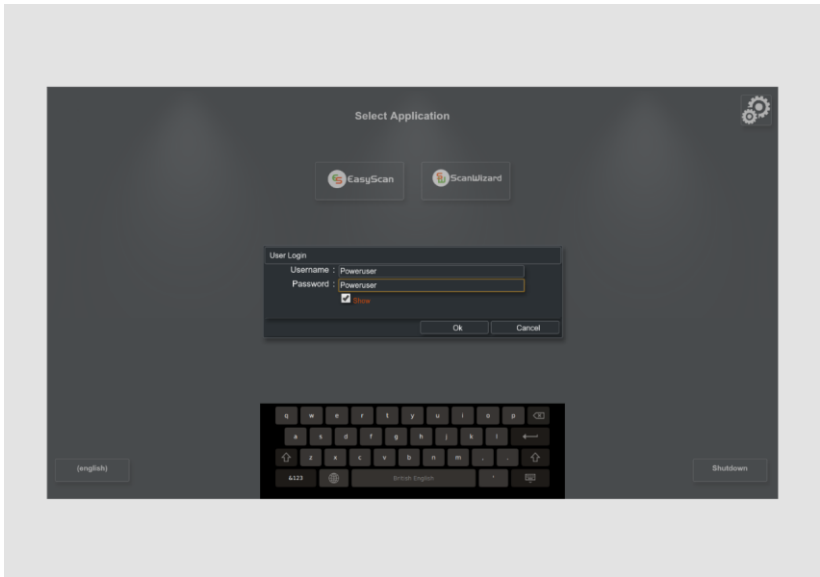

- Para completar el inicio de sesión, pulse OK.

Aparece la pantalla del menú de configuración del S2N.

Página de la pantalla general del menú de configuración



- Balance de blancos: Mostrar el submenú "Balance de blancos".
- Ajuste Cámara: Mostrar el submenú "Ajuste Cámara".
- Conjunto de pruebas: Mostrar el submenú "Banco de pruebas".
- Dirección IP: Mostrar el submenú "Dirección IP".
- Red inalámbrica: Mostrar el submenú "LAN Inalámbrico".
- Configuración del usuario: Mostrar el submenú "Ajustes del usuario".
- Hora y fecha: Mostrar el submenú "Hora y fecha".
- Prueba de la pantalla táctil: Mostrar el submenú "Prueba Pantalla Táctil".

- Para seleccionar un submenú en la página de la pantalla del menú de configuración del S2N, pulse con el dedo el botón correspondiente en la página de la pantalla.
- Todas las interfaces de usuario del menú de configuración se describen en la ayuda en línea.

Restauración del sistema

Error de software del disco de estado sólido

El sistema de archivos y el sistema operativo Linux de un escáner Scan2Net son muy robustos y tolerantes a los fallos. El sistema de archivos es capaz de repararse a sí mismo incluso si el sistema se queda sin energía durante una escritura en el disco duro, lo que dañaría casi con toda seguridad cualquier ordenador basado en el sistema operativo Windows, Android o MAC. Sin embargo, sigue siendo posible que el software Scan2Net Linux en el SSD se corrompa en determinadas circunstancias. Los cortes de energía inesperados, los apagados bruscos a través del interruptor principal sin un apagado controlado previo y otras interrupciones inesperadas del sistema operativo pueden causar este tipo de interrupción. Además, cualquier interrupción incontrolada de un procedimiento de actualización de firmware u otras funciones que impliquen la escritura en el almacenamiento principal (SSD) supone un riesgo potencial para la integridad del firmware en el SSD. El sistema operativo Scan2Net de cualquier escáner WideTEK® o Bookeye® está basado en Linux y, aunque es muy raro, Linux puede corromperse como cualquier otro sistema operativo.

Si el sistema operativo Linux u otras partes de la unidad SSD están dañadas, no es necesario sustituir la unidad SSD, al menos hasta que se realice el procedimiento de recuperación una vez. Estos procedimientos de recuperación son similares a los necesarios para restaurar otros sistemas operativos a un estado anterior.

Puntos de recuperación

Hasta dos copias de seguridad del sistema operativo Scan2Net Linux se almacenan en el SSD interno. La primera copia se crea durante la fabricación. Este es el punto de restauración etiquetado como "Factory

Default". El segundo puede ser creado por el usuario en cualquier momento. Este es el punto de restauración etiquetado como "Configuración del usuario".

Restauración del sistema a los valores de fábrica

El procedimiento de recuperación es un proceso sencillo:

Paso	Acción
1	Apague el escáner desde la pantalla táctil, desde la aplicación Scan2Net que se esté utilizando o pulsando el botón de encendido. Si la unidad no entra en el modo de espera, mantenga pulsado el botón de encendido durante más de 5 segundos para que el escáner entre en el modo de espera. Si la unidad no se mantiene en pie, pulse el interruptor principal en la posición "0" para apagar el escáner.

- 
 Asegúrese de que el siguiente proceso no se interrumpe por un apagado brusco o un fallo de alimentación. Si este proceso se interrumpe, es posible que se pierda el punto de restauración del sistema, por lo que la unidad SSD debe ser sustituida físicamente.

- 
 El usuario no puede influir en el siguiente proceso.

Paso	Acción
2	Asegúrese de que la alimentación principal está encendida y el escáner está en modo de espera.
3	Mantenga pulsado el botón rojo RESET del panel frontal inferior del escáner antes de encenderlo. Encienda el escáner pulsando el botón POWER. Nota: Durante el proceso de encendido, mantenga pulsado el botón RESET hasta que se ilumine de forma permanente.
4	La restauración del sistema de archivos comenzará inmediatamente. Este proceso dura entre 1 y 2 minutos. Al final del proceso de recuperación, el escáner se reiniciará automáticamente.

Recuperación de la configuración del usuario en el sistema

Establecer el punto de restauración del sistema

Paso	Acción
1	Abra una pestaña en un navegador web e introduzca la dirección IP del escáner.
2	Aparece la ventana de Scan2Net.
3	Haga clic en SETUP DEVICE, y luego en POWERUSER.
4	Introduzca "Poweruser" como nombre de usuario y contraseña.
5	Seleccione SYSTEM RESTORE en el menú RESETS & DEFAULT VALUES.
6	Seleccione SET RESTORE POINT.

Por favor, espere hasta que el proceso se complete y aparezca el mensaje de LISTO. El proceso completo dura aproximadamente 1 a 2 minutos.

Restauración del sistema

Paso	Acción
1	Abra una pestaña en un navegador web e introduzca la dirección IP del escáner.
2	Aparece la ventana de Scan2Net.
3	Haga clic en SETUP DEVICE, y luego en POWERUSER.
4	Introduzca "Poweruser" como nombre de usuario y contraseña.
5	Seleccione SYSTEM RESTORE en el menú RESETS & DEFAULT VALUES.
6	Seleccione RESTORE SYSTEM.

La unidad se reinicia inmediatamente. A continuación, se realiza la recuperación del sistema. Este procedimiento dura aproximadamente entre 1 y 2 minutos. Para completar el procedimiento, el dispositivo realiza un segundo reinicio del sistema restaurado.

Fin del procedimiento de recuperación del sistema.

Limpieza

Para mantener el escáner en buenas condiciones de funcionamiento, asegúrese de que está libre de polvo, tinta, grasa y otros contaminantes. Los escáneres son instrumentos ópticos de alta resolución con piezas de vidrio de alta calidad. Dado que un escáner de mayor calidad revelará mejor las partículas más pequeñas de suciedad y polvo que un escáner de menor calidad, se debe tener especial cuidado en mantener todas las piezas, y especialmente las de cristal, lo más limpias posible.

Los intervalos de limpieza están determinados por el entorno del escáner y el tipo de documentos escaneados, así como por la frecuencia de uso. El escáner debe limpiarse en las siguientes circunstancias.

- Cuando se producen problemas esporádicos o frecuentes de calidad de imagen.
- Cuando se producen problemas de recorte esporádicos o frecuentes, aunque el documento se encuentre en la zona correcta del área de escaneado.

 Para evitar descargas eléctricas y otros posibles daños, asegúrese de que el escáner esté apagado y desenchufado antes de limpiarlo. No permita que entre agua en el escáner.

Una limpieza general adecuada debe incluir lo siguiente:

- Utilice un aspirador eléctrico para eliminar el polvo de todas las piezas antes de proceder a la limpieza de otras partes del producto. Tenga cuidado de no tocar ninguna pieza con la manguera de limpieza del polvo.
- Limpie la superficie exterior del Producto con un paño húmedo. Humedece el paño y escúrralo al máximo. Para obtener los mejores resultados, utilice un paño de microfibra.
- Las superficies de cristal del escáner sólo deben limpiarse con un paño suave y sin pelusas.
- Utilice una solución de agua y jabón suave sólo cuando sea necesario. No utilice limpiadores abrasivos.
- Seque el producto con un paño suave y sin pelusas. Tenga especial cuidado al limpiar la pantalla táctil.

Especificaciones técnicas

Sistema óptico

Tamaño máximo del documento	610 x 457 mm
Resolución del escáner	1200 × 1200 dpi
Resolución óptica	1200 × 600 dpi
Dimensión de los píxeles	9,3 × 9,3 μm
Tipo de sensor	Sensor de línea CIS con lente autofocal larga, profundidad de enfoque +-1mm @600dpi
Profundidad de color	Color de 48 bits (resolución interna) Escala de grises de 16 bits (resolución interna)
Modos de exploración	Color de 24 bits, escala de grises de 8 bits, bitonal, medios tonos mejorados
Formatos de archivo	PDF multipágina (PDF/A) y TIFF, JPEG, JPEG 2000, PNM, PNG, BMP, TIFF (Raw, G3, G4, LZW, JPEG), AutoCAD DWF, JBIG, DjVu, DICOM, PCX, Postscript, EPS, datos en bruto y más

Especificaciones eléctricas

Fuente de alimentación externa

Tensión	100 - 240 V AC
Frecuencia	47 - 63 Hz
Temperatura de funcionamiento	5 a 40 °C
Humedad relativa	20 a 80 % (sin condensación)
Norma ECO	CEC Nivel VI

Escáner

Tensión	24 V DC
Actual	Máx. 5 A

Sistema de iluminación

Fuente de luz	LEDs RGB, con difusor integrado probado según la norma IEC 62471, sin emisión de IR/UV
Tiempo de calentamiento	Ninguno
Dependencia de la temperatura	Ninguno
Emisión UV / IR	Ninguno
Vida útil de la lámpara	50.000 horas típicas. Las lámparas están cubiertas por la opción de garantía ampliada

Consumo de energía

Dormir	< 0,5 W
Modo de espera	2,5 W
Listo para escanear	35 W
Escaneando	70 W

Dimensiones y peso

Dimensiones exteriores del escáner (H x A x D)	140 x 730 x 900 mm
Peso del escáner	28 kg
Dimensión Caja de transporte (H x A x D)	250 x 800 x 1000 mm (31,5 x 40 x 10 in.)
Peso del escáner, listo para ser enviado	33 kg

Condiciones ambientales

Temperatura de funcionamiento	5 a 40° C
Temperatura de almacenamiento	De 0 a 60° C
Humedad relativa	20 a 80% (sin condensación)
Ruido	< 42 dB(A) (en funcionamiento) < 25 dB(A) (en espera)

Fin del documento

Más documentación sobre el escáner plano WideTEK® 24F

Para obtener los mejores resultados posibles de su escáner plano WideTEK® 24F y comprender perfectamente su funcionamiento, debe disponer siempre de la última versión de los manuales, instrucciones y demás documentación del producto. Es posible que la versión impresa ya esté anticuada. Puede utilizar el código QR o el hipervínculo que se muestran en cada caso para comprobar si la documentación de su producto está completa y actualizada. Los documentos están disponibles en inglés, alemán, español y francés.

<https://www.imageaccess.de/?page=ScannersWT24F-600Documentation&lang=en>

